



Техническое руководство

Рулонные шторы система Дюо

Замер системы рулонных штор Duo

Замер системы DUO достаточно прост. Для замера потребуется рулетка.

В зависимости от формы штапика существуют различия в замерах.

Замер при «прямом» штапике.

Подходит для большинства окон.

1. Вам необходимо померить расстояние между точками на углах перегиба штапика, как показано на рисунке.
2. Выбрать место расположения управления. Рекомендуется со стороны петель створки.
3. Выбрать длину управления. Она должна быть не менее $\frac{2}{3}$ высоты изделия по замеру.
4. Проверить, не будет ли карниз упираться в петли или откосы окна. Карниз изделия будет больше замеренного горизонтального размера на 24 мм. с каждой стороны.

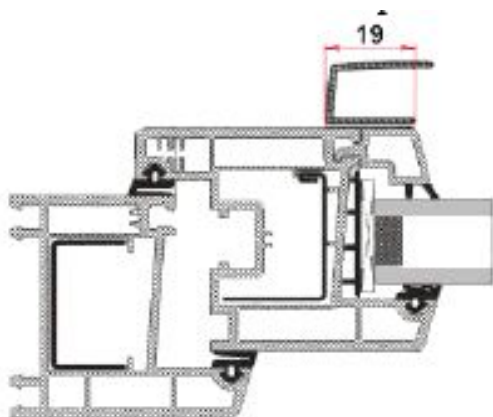
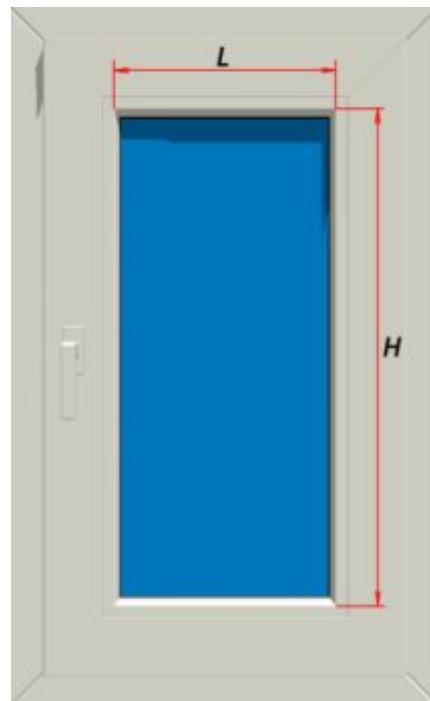

Замер при «фигурном» штапике.

1. Если в конструкции окна применен «фигурный» штапик, необходимо убедиться в возможности монтажа системы DUO.

Направляющая может быть установлена только на плоскую поверхность, при этом ее ширина составляет 19 мм.

Необходимо убедиться, что расположение направляющей не будет совпадать с расположением оконной фурнитуры.

Замер необходимо производить относительно расположения направляющих.

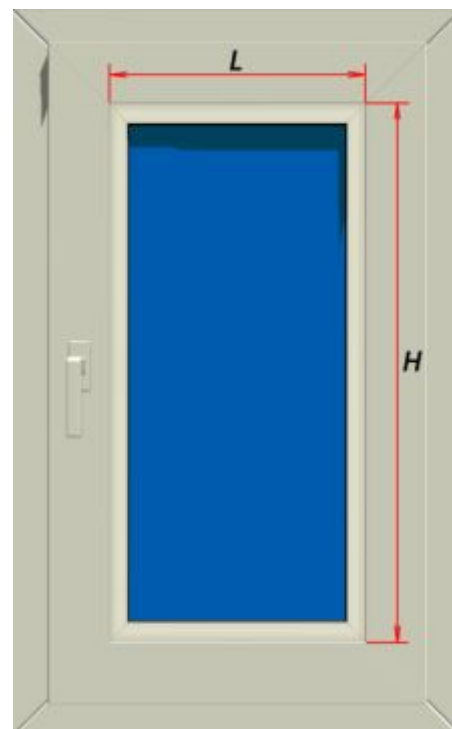

2. Выбрать место расположения управления. Рекомендуется со стороны петель створки.

3. Выбрать длину управления. Она должна быть не менее $\frac{2}{3}$ высоты изделия по замеру.

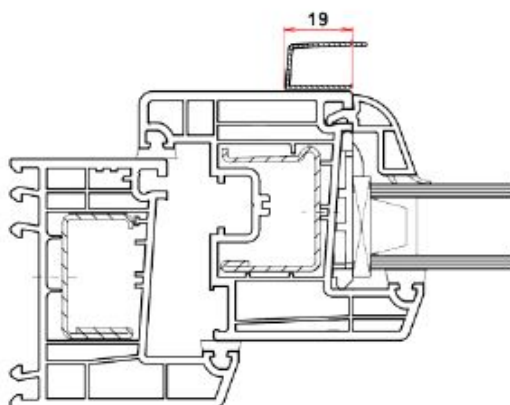

4. Проверить, не будет ли карниз упираться в петли или откосы окна. Карниз изделия будет больше замеренного горизонтального размера на 24 мм. с каждой стороны.

Инструкция по монтажу изделий DUO

Комплектность изделия DUO:

1. Изделие DUO – 1 шт.
2. Монтажный профиль DUO – 1-5 шт. (в зависимости от размера изделия).
3. Направляющие DUO – 2 шт.
4. Заглушки направляющих DUO – 1 комплект.
5. Корректор управляющей цепи – 1 шт.
6. Фиксатор цепи управления – 1 шт.

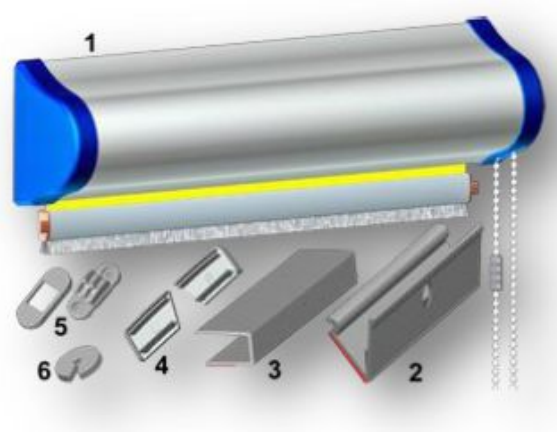

Последовательность монтажа изделия:

<p>Аккуратно вскрыть упаковку. Разметить кронштейны из монтажного профиля на коробе изделия.</p>	
<p>Вымыть створку окна. Обезжирить поверхность бензином Б-70 либо феносолом. Снять защитную пленку со скотча на монтажных кронштейнах. По уровню приложить короб к створке в месте крепления.</p>	
<p>Аккуратно снять короб с монтажных креплений. Плотно прижать монтажные крепления к створке.</p>	
<p>Установить короб на монтажные крепления, выровняв его в горизонтальной плоскости.</p>	

Со скотча на направляющей эко снять защитную пленку на 100-150 мм с одного края.
Аккуратно вставить направляющую под короб.



Прижать край направляющей, без защитной пленки к поверхности рамы.
Аккуратно снимая защитную пленку СС скотча, наклеить направляющую по всей высоте строго вертикально.



На направляющие снизу установить заглушки.



Полностью опустить полотно изделия, так чтобы нижняя планка коснулась заглушек на направляющих.
Установить на цепь управления корректор так, чтобы полотно не опускалось ниже уровня заглушек.

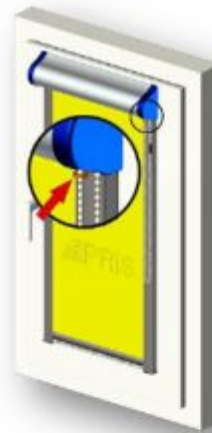

При необходимости установить фиксатор цепи.



Последовательность демонтажа изделий DUO

Полностью поднять полотно изделия и снять короб с монтажного профиля

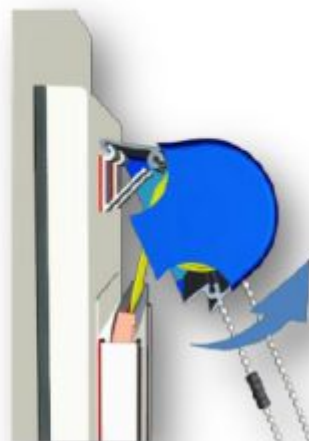

Ножом срезать скотч под монтажными планками.



Срезать скотч под направляющими



Демонтировать фиксатор цепи и отмыть створку от остатков клея скотча бензином либо феном.





Инструкция по эксплуатации рулонных штор системы DUO

Управление полотном рулонных штор системы DUO осуществляется при помощи цепи управления. Конструкция механизма предусматривает возможность фиксации полотна, как в крайних, так и в любом промежуточном положении. Для фиксации полотна в нужном положении отпустите управляющую цепь.

Рулонные шторы предназначены для использования только в качестве штор и устанавливаются на окна в закрытых помещениях с нормальной влажностью. Длительность использования рулонных штор обеспечивается их правильной установкой. Перед началом эксплуатации изделия внимательно ознакомьтесь с правилами установки необходимой модели и убедитесь в соблюдении всех предписаний.

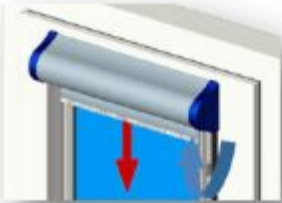
ВНИМАНИЕ! Конструктивные особенности рулонных штор допускают управление ими только посредством цепи управления! Во избежание поломок механизмов не пытайтесь открывать или закрывать шторы иным способом!

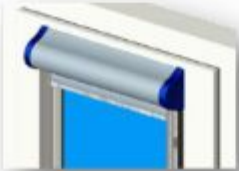
<p>Для подъема полотна рулонной шторы необходимо потянуть за цепь.</p>	
<p>В нижнем положении дальнейшую размотку полотна также будет ограничивать корректор цепи.</p>	
<p>Для опускания полотна потяните за цепь в противоположном направлении.</p>	
<p>В самом верхнем положении дальнейшей намотке будет препятствовать нижняя планка.</p>	

Инструкция по уходу за изделиями рулонных штор системы DUO

Все ткани для рулонных штор имеют специальную пропитку. Эта пропитка с одной стороны придает стабильность полотну, с другой препятствует проникновению загрязнителей внутрь волокон полотна.

1. Избегайте прямого попадания грязи и насекомых на полотно рулонной шторы (например, при мытье окна или приготовлении пищи).
2. Используйте исключительно сухую чистку щеткой в уходе за рулонными шторами. Влажная обработка может деформировать ткань и способствовать потере ее защитных и пылеотталкивающих свойств.
3. Небольшое загрязнение можно удалить обычным ластиком.
4. Избегайте механической деформации ткани.

Гарантийный срок службы 12 месяцев.

Срок службы при правильной установке и эксплуатации 5 лет.

Утилизируется как обычные бытовые отходы.

ВНИМАНИЕ! Гарантия не распространяется на неисправности, возникшие из-за:

- несоблюдения пользователем предписаний технической документации по эксплуатации и установке изделия;
- механического повреждения, вызванного внешним ударом или иными воздействиями;
- попыток ремонта изделия неуполномоченной сервисной организацией или частным лицом.