

 **Eurovent**<sup>®</sup>



# СТРОИТЕЛЬНЫЕ ЛЕНТЫ

WE  
DEVELOP  
ROOFING  
IDEAS

## › СТРОИТЕЛЬНЫЕ ЛЕНТЫ

Самоклеющиеся ленты и герметики для склеивания, ремонта и герметизации кровельных мембран, пароизоляции.

› Применение Eurovent® DUO

- 1 Eurovent® DUO
- 2 Eurovent® АКТИВ
- 3 Плита ГК
- 4 Теплоизоляция

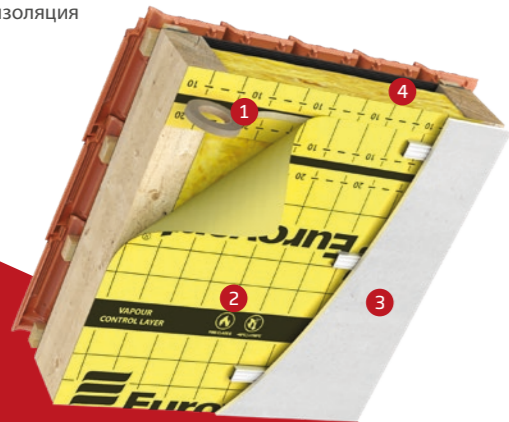

### DUO

- Двухсторонняя лента изготовлена из полиэфирной сетки, покрытой с обеих сторон специальным клеем на основе акриловой дисперсии.
- Предназначена для склеивания пароизоляционных пленок, подкровельных мембран и других стройматериалов на базе пластмассы.

°C		
> 5°C	20 мм x 25 пм 50 мм x 25 пм	12 Рулонов



### COMPRE X

- Односторонняя пнеуме лента из эластичного пенополиуретана пропитанного модифицированным акрилом.
- Используется для герметизации зазоров в строительных и кровельных конструкциях в районе конька, ендовы и мансардных окон.
- Эффективно уплотняет трещины и суставы, между прочим кровельные ендовы, также эффективно изолирует область кровли от влаги, ветра, дождя и холода.

°C		
> 5°C	15 мм x 30 мм x 6 пм 15 мм x 40 мм x 4,3 пм 20 мм x 50 мм x 4,3 пм	32 Рулона 32 Рулона 24 Рулона

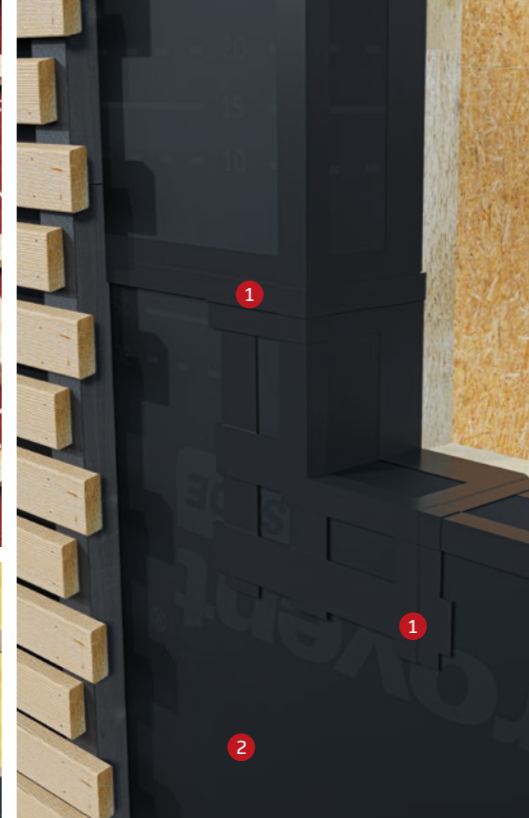

› Применение Eurovent® UNO COLD UV

- 1 Eurovent® UNO COLD UV
- 2 Eurovent® FASSADE
- 3 Eurovent® XSTRONG
- 4 Eurovent® FLEXOS X



### UNO COLD UV

- Односторонняя лента изготовлена из пленки ПЭ укрепленной полиэфирным волокном и покрытой специальным клеем на основе акриловой дисперсии. Дополнительно стабилизированная УФ.
- Применяется для склеивания пластмассовых материалов на основе полипропилена и полиэтилена. Специально предназначена для использования при низких температурах.

°C			
-10°C	24 мес.	50 мм x 25 пм	12 Рулонов

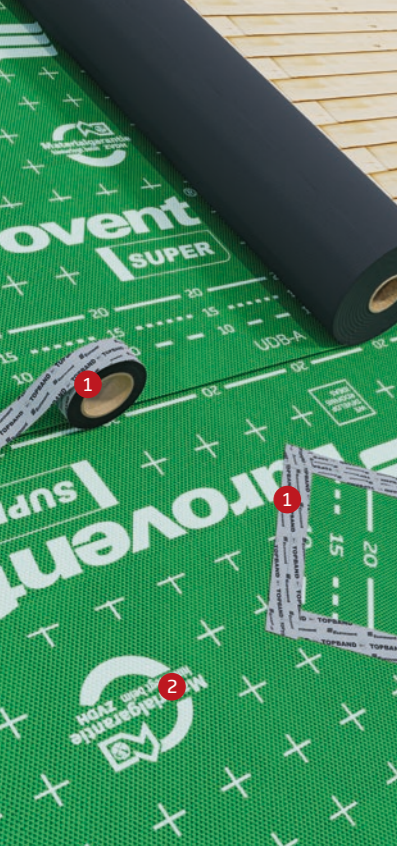

› Применение Eurovent® TOPBAND

- 1 Eurovent® TOPBAND
- 2 Eurovent® SUPER

› Применение Eurovent® UNO

- 1 Eurovent® UNO
- 2 Eurovent® AKTIV
- 3 Контррейка

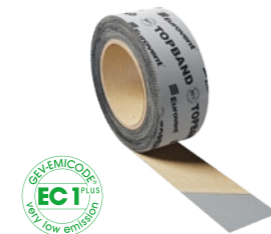

## UNO

- Односторонняя лента, состоящая из полипропиленового волокна и клея на основе акриловой дисперсии.
- Предназначена для склеивания и ремонта кровельных мембран, ветрозащиты и других строительных материалов, изготовленных из полипропилена.

> 5°C | 
 50 мм x 25 пм | 
 12 Рулонов

## TOPBAND

- Односторонняя лента, состоящая из полипропиленового волокна и клея на основе акриловой дисперсии.
- Предназначена для склеивания и ремонта кровельных мембран, ветрозащиты и других строительных материалов, изготовленных из полипропилена.

> 5°C | 
 50 мм x 25 пм | 
 12 Рулонов



## BUTYL

- Двухсторонняя безрастворительная лента на основе бутила с отделяющим слоем силиконовой бумаги.
- Предназначена для склеивания и герметизации пароизоляционных и подкровельных мембран и пленок, фундаментных пленок и других строительных материалов на основе пластмассы.

> 5°C | 
 15 мм x 25 пм | 
 16 Рулонов

## BUTYL PRO

- Двухсторонняя бутиловая лента, без растворителей.
- Используется для герметизации под кон- тррейки, а также для соединения и гер- метизации пароизоляционных пленок, кровельных и ветрозащитных мембран в каркасном строительстве.

> 5°C | 
 45 мм x 20 пм | 
 8 Рулонов



› Применение Eurovent® BUTYL PRO

- 1 Eurovent® BUTYL PRO
- 2 Eurovent® SUPER
- 3 Контррейка



› Применение Eurovent® BUTYL

- 1 Eurovent® BUTYL
- 2 Eurovent® MAXI
- 3 Дымоход

## UNISAN

- Универсальная односторонняя лента, изготовлена из пленки ПЭ, укрепленной полиэфирным волокном и покрытой специальным клеем на основе акриловой дисперсии.
- Широкое применение в строительстве, для склеивания и ремонта пароизоляционных кровельных пленок и мембран, а также для ремонта монтажных поврежденных.

 > 5°C | 
  60 мм x 25 пм | 
  10 Рулонов

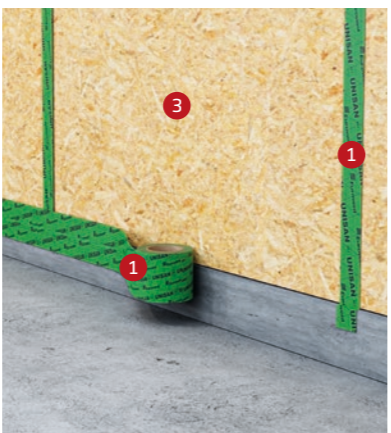
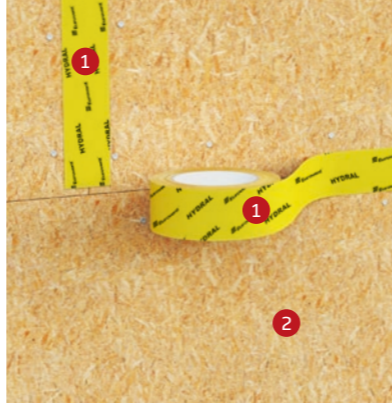
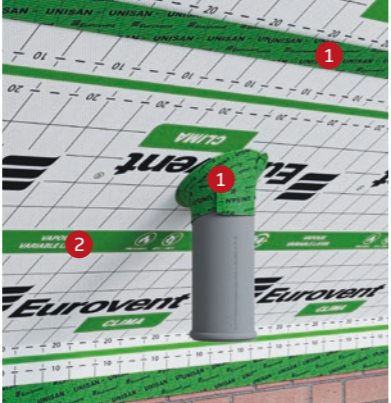

› Применение Eurovent® UNISAN

- 1 Eurovent® UNISAN
- 2 Eurovent® CLIMA
- 3 Плита OSB

› Применение Eurovent® HYDRAL

- 1 Eurovent® HYDRAL
- 2 Плита OSB
- 3 Стена

## PUR

- Односторонняя уплотнительная лента, изготовлена из полиэтиленовой пены со структурой закрытых пузырей, покрытая с одной стороны клеем на базе акриловой дисперсии.
- Предназначена для склеивания и герметизации кровельных и строительных конструкций.

 > 5°C | 
  40 мм x 25 пм | 
  24 Рулона

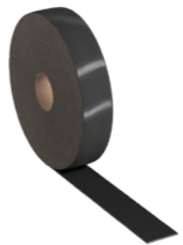

## ALUFIX

- Односторонняя металлизированная лента, изготовлена из пленки ПЭ и специального клея на базе акриловой дисперсии.
- Предназначена для склеивания и ремонта пароизоляционных мембран и пленок на базе алюминия и для металлизированных поверхностей.

 > 5°C | 
  50 мм x 50 пм  
75 мм x 50 пм | 
  36 Рулонов  
24 Рулона

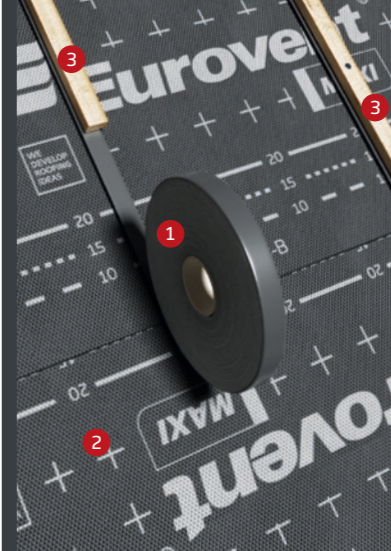
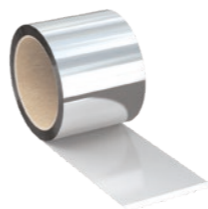

› Применение Eurovent® PUR

- 1 Eurovent® PUR
- 2 Eurovent® MAXI
- 3 Контррейка

› Применение Eurovent® ALUFIX

- 1 Eurovent® ALUFIX
- 2 Eurovent® STANDARD ALU
- 3 Конструкция плит ГК

## MULTI



- Сильно прилипающий клей общего назначения, не содержащий растворителей и запаха, идеально подходит для склеивания пароизоляции, кровельных мембран и пленок внутри зданий.
- Очень стойкий к старению. Эластичный и растягивающийся, стойкий к движениям здания. Клей подходит для штука- турки.



-10°C  
+40°C



310 лм



20 штук

## FLEXBIT

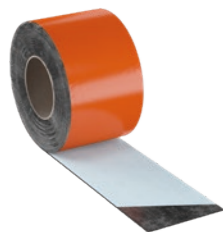

- Кровельная лента, изготовлена из алюминиевой пленки и битумного клея.
- Предназначена для склеивания и герметизации примыканий в районе дымохода, мансардных окон, эркеров, проемов, ендовы и в вентиляционных элементов.



> 5°C



100 мм x 10 пм;  
150 мм x 10 пм;  
300 мм x 10 пм



3 Рулона;  
2 Рулона;  
1 Рулона



кирпичный; коричневый;  
антрацит; алюминий

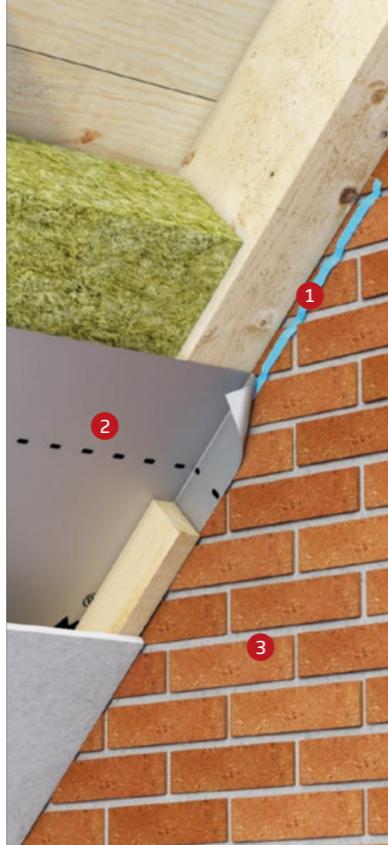

### › Применение Eurovent® MULTI

- 1 Eurovent® MULTI
- 2 Eurovent® STANDARD ALU
- 3 Стена

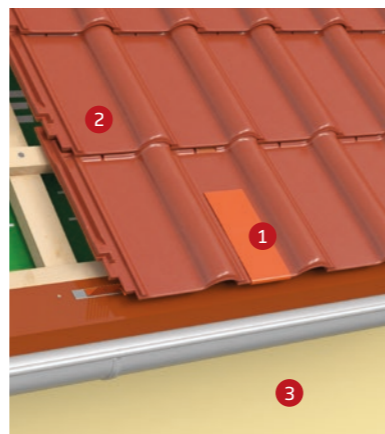
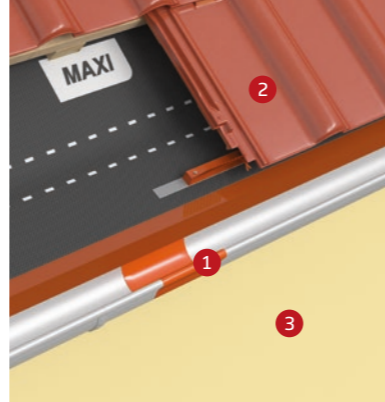

### › Применение Eurovent® FLEXBIT

- 1 Eurovent® FLEXBIT
- 2 Черепица
- 3 Стена



### Eurovent® THERMO 3

Это эффективная система лент и уплотнений для установки окон и дверей в сэндвич-технологии - «Теплом монтаже».

### Eurovent® Thermo 3

Снижает энергетические затраты, предотвращает создание тепловых мостов, предназначена для оконных работ в современном, пассивном и каркасном строительстве, а также в модернизации существующих зданий.



Устранение плесени и грибков



Акустическая изоляция



Устранение тепловых мостов



Защита от воды и влаги



Установка окна - оконные ленты  
однослойная стена, дврная коробка

- 1 Eurovent® AKTIVBAND SK
- 2 Монтажная пена или Eurovent® COMPRE 600
- 3 Eurovent® COMPRE 600
- 4 Стена
- 5 Дверная коробка
- 6 Штукатурка
- 7 Окно

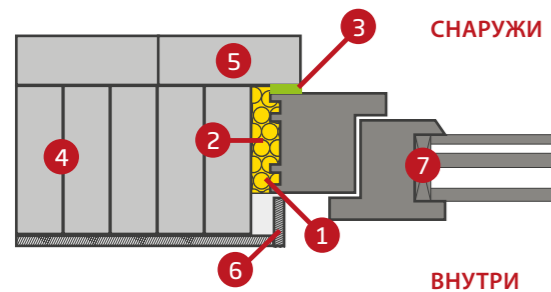

Установка окна - оконные ленты  
двухслойная стена

- 1 Eurovent® AKTIVBAND SK
- 2 Монтажная пена или Eurovent® COMPRE 600
- 3 Eurovent® DIFFUBAND SK2
- 4 Eurovent® COMPRE 600
- 5 Стена
- 6 Теплоизоляция
- 7 Штукатурка, Фасад
- 8 Окно

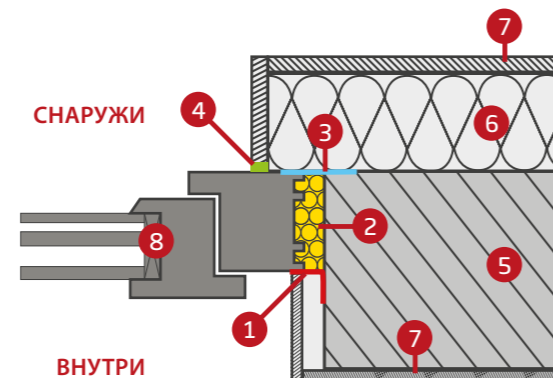

Установка окна - расширительная лента.  
Каркасная стена

- 1 Eurovent® COMPRE 600
- 2 Eurovent® AKTIVBAND SK
- 3 каркасная конструкция
- 4 Теплоизоляция
- 5 Фасад
- 6 Плита ГК
- 7 Окно

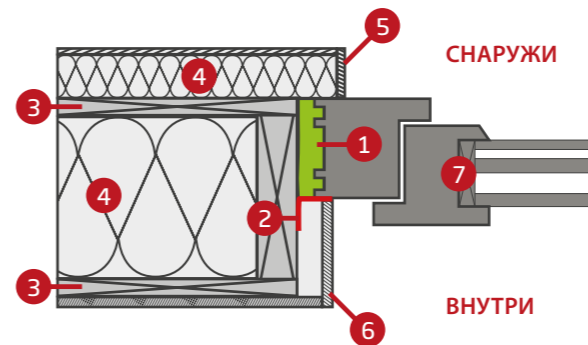

Установка окна - многофункциональная  
расширительная лента.  
Многослойная стена

- 1 Eurovent® COMPRE 3W
- 2 Теплоизоляция
- 3 Штукатурка
- 4 Клинкер
- 5 Окно
- 6 Стена

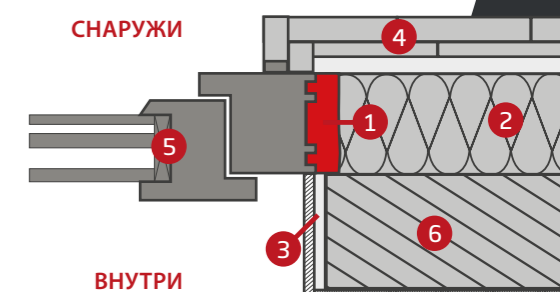

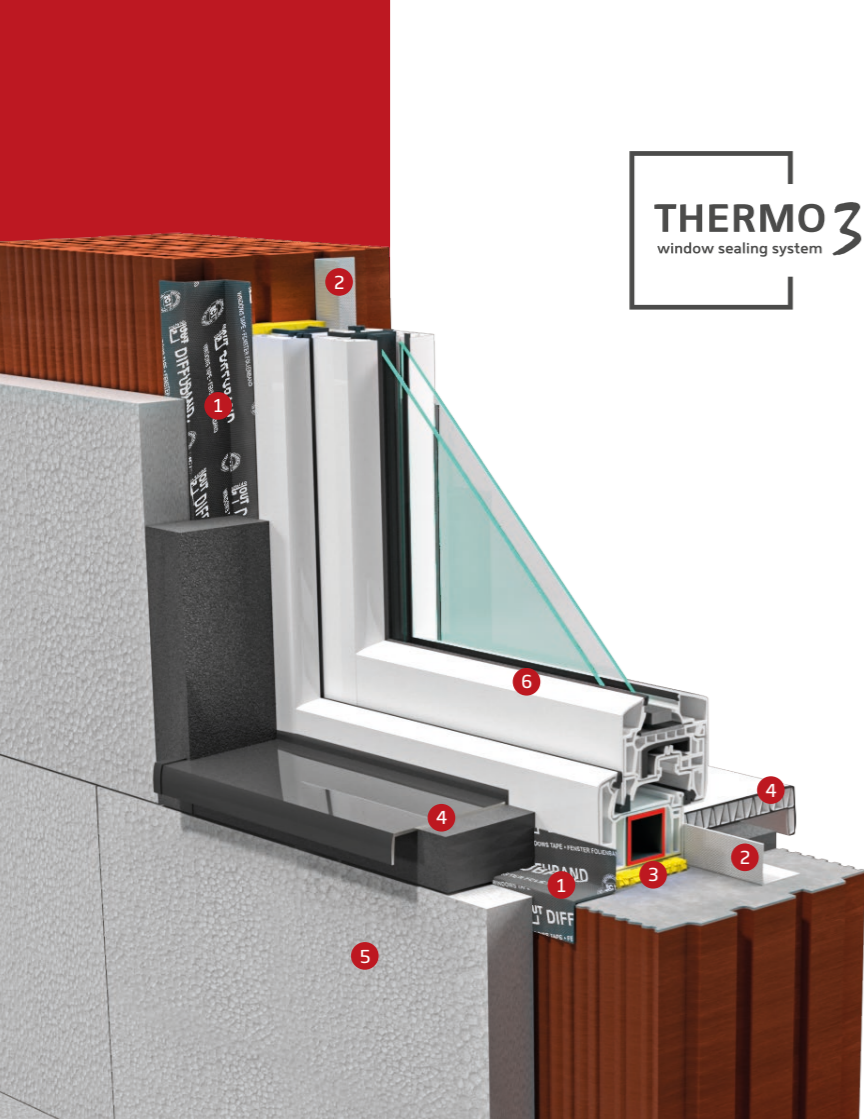

**THERMO3**  
window sealing system

## ОКОННЫЕ ЛЕНТЫ

Уплотнительные оконные и расширительные ленты, используемые для монтажа и изоляции окон в сэндвич-технологии - «Теплом монтаже».

Применяются также в изоляции стыков и щелей в металлических и деревянных конструкциях, в сборном бетоне, фасадах и в области кровли.

### Применение оконных лент

- 1 Eurovent® DIFFUBAND
- 2 Eurovent® АКТИВBAND
- 3 Монтажная пена
- 4 Подоконник | отлив
- 5 Теплоизоляция
- 6 Окно ПВХ



## AKTIVBAND SK

- Внутренняя оконная лента АКТИВBAND SK - пароизоляционная, для изоляции монтажных отверстий окон, жалюзи и двери в технике т.н. «Теплого монтажа».
- Изготовлена из специального нетканого материала и пароизоляционной пленки, покрытой с одной стороны по всей ширине слоем клея (SK), что облегчает ее применение на оконной раме и стене.
- Не требует дополнительного клея или грунтовки.



> 5°C



70 мм x 25 мм	1 Рулонов
100 мм x 25 мм	1 Рулонов
150 мм x 25 мм	4 Рулонов



70 мм x 25 мм	1 Рулонов
100 мм x 25 мм	1 Рулонов
150 мм x 25 мм	4 Рулонов



## AKTIVBAND SK2

- Внутренняя оконная лента АКТИВBAND SK2 - пароизоляционная, для изоляции монтажных отверстий окон, жалюзи и двери в технике т.н. «Теплого монтажа».
- Изготовлена из специального нетканого материала и пароизоляционной пленки, покрытой с одной стороны по всей ширине слоем клея (SK), что облегчает ее применение на оконной раме и стене.
- Имеет дополнительную клейкую полосу - 20 мм (SK2) с другой стороны, что облегчает ее нанесение под оконную раму и стену.
- Не требует дополнительного клея или грунтовки.



> 5°C



70 мм x 25 мм	1 Рулонов
100 мм x 25 мм	1 Рулонов
150 мм x 25 мм	4 Рулонов



70 мм x 25 мм	1 Рулонов
100 мм x 25 мм	1 Рулонов
150 мм x 25 мм	4 Рулонов



Изготовление лент Eurovent® АКТИВBAND SK2 и Eurovent® АКТИВBAND SK2

- 1 Силиконовая бумага
- 2 Специальный акриловый клей - SK
- 3 Специальная мембрана с пароизоляционной пленкой - АКТИВBAND
- 4 Дополнительная линия клея - SK2





## DIFFUBAND SK

- Внешняя оконная лента DIFFUBAND SK - паропроницаемая, для изоляции монтажных отверстий окон, жалюзи и двери в технике т.н. «Теплого монтажа».
- Изготовлена из специального нетканого материала, покрытого по всей ширине слоем клея, что облегчает ее применение на оконной раме и стене.
- Не требует дополнительного клея или грунтовки.

 > 5°C	 70 мм x 25 пм	 1 Рулона
	100 мм x 25 пм	1 Рулона
	150 мм x 25 пм	4 Рулона

## DIFFUBAND SK2

- Внешняя оконная лента DIFFUBAND SK2 - паропроницаемая, для изоляции монтажных отверстий окон, жалюзи и двери в технике т.н. «Теплого монтажа».
- Изготовлена из специального нетканого материала, покрытого по всей ширине слоем клея, что облегчает ее применение на оконной раме и стене.
- Имеет дополнительную клейкую полосу - 20 мм (SK2) с другой стороны, что облегчает ее нанесение под оконную раму и стену.
- Не требует дополнительного клея или грунтовки.

 > 5°C	 70 мм x 25 пм	 1 Рулона
	100 мм x 25 пм	1 Рулона
	150 мм x 25 пм	4 Рулона

› Изготовление лент  
Eurovent® DIFFUBAND SK2  
и Eurovent® DIFFUBAND SK2

- 1 Силиконовая бумага
- 2 Специальный акриловый клей - SK
- 3 Специализированный нетканый материал - DIFFUBAND
- 4 Дополнительная линия клея - SK2

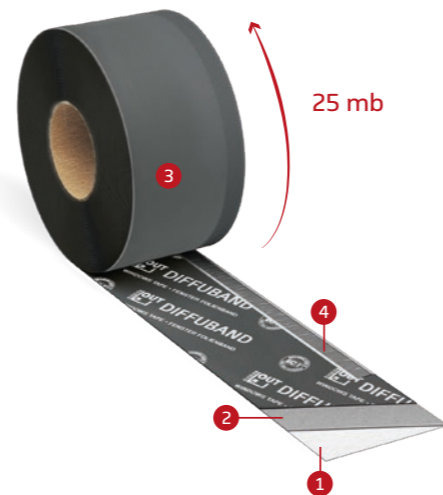

EMICODE®

Это система контроля качества и классификации строительных материалов по уровню выбросов вредных веществ.

Материалы, классифицируемые как «очень низкоизлучающие», имеют маркировку **GEV EMICODE® EC1 PLUS**, которая обеспечивает наивысший уровень безопасности для здоровья воздуха в помещениях.



MPA

Расширяющиеся ленты Eurovent® получили техническое одобрение, выданное Исследовательным институтом по строительным материалам и технологии производства МПА Ганновер (Materialprüfanstalt für das Bauwesen und Produktionstechnik Hannover / MPA Hannover).

Ленты классифицируются как огнезащитные материалы в соответствии со стандартом DIN 4102-1: 1998-05 в помещениях



DIN 4108/7

Это стандарт, который определяет герметичность строительного материала или части здания, что означает, что воздух не проходит сквозь этого элемента или проходит в ограниченном объеме.

Эти материалы препятствуют вентиляции конструкции и обеспечивают герметичность соединений.







DIN 18542  
According to

## COMPRE 300

- Расширяемая лента из эластичного пенополиуретана, пропитанного модифицированным акрилом.
- Класс воспламеняемости B2.
- Класс уплотнения > 300 гПа.
- Для монтажа окон, дверей и гаражных ворот и, кроме того, для герметизации зазоров, щелей и стыков в крышах, окнах и фасадах.
- Рекомендуется для защиты от длительного воздействия погодных условий.
- Особенно рекомендуется для изоляции стыков в конструкциях с дверной коробкой.
- Изолирует от влаги, ветра, дождя, холода и шума.



> 5°C



> 300 hPa



антрацит  
серый\*

\*по заказу

› Таблица размеров COMPRE 300

Лента	Ширина ленты [мм]	Щель [мм]	Длина рулона (пм)	Коробка [Рулонов]
10/2-3	10	2-3	12,5	48
15/2-3	15	2-3	12,5	32
20/2-3	20	2-3	12,5	24
15/3-6	15	3-6	10	32
20/3-6	20	3-6	10	24
15/4-8	15	4-8	8	32
20/4-8	20	4-8	8	24
15/5-10	15	5-10	8	32
20/5-10	20	5-10	8	24
15/7-12	15	7-12	6	32
20/7-12	20	7-12	6	24
25/7-12	25	7-12	6	19
30/7-12	30	7-12	6	16
20/9-15	20	9-15	4,3	19
25/9-15	25	9-15	4,3	19
30/9-15	30	9-15	4,3	16
40/10-18	40	10-18	4	18
30/14-24	30	14-24	4	16
40/14-24	40	14-24	4	12



DIN 18542  
According to

## COMPRE 600

- Расширяемая лента из эластичного пено- полиуретана, пропитанного модифициро- ванным акрилом.
- Класс воспламеняемости B1.
- Класс уплотнения > 600 гПа.
- Для монтажа окон, дверей и гаражных ворот, а также для специализированной герметизации в фасадах, окнах, дверях и крышах.
- Устойчива к интенсивным осадкам и УФ -излучению, не требует защиты от погодных условий.
- Изолирует от влаги, ветра, дождя, холода и шума.
- Особенно рекомендуется для каркасного строительства, пассивных домов и конструкций с дверной коробкой.



> 5°C



> 600 hPa



серый

\*по заказу

› Таблица размеров COMPRE 600

Лента	Ширина ленты [мм]	Щель [мм]	Длина рулона (пм)	Коробка [Рулонов]
15/7-12	15	7-12	8	32
20/7-12	20	7-12	8	24
30/7-12	30	7-12	8	16
20/9-15	20	9-15	4,3	24
25/9-15	25	9-15	4,3	19
30/9-15	30	9-15	4,3	16
35/18-32	35	18-32	2	14
40/24-40	40	24-40	2	12
50/24-40	50	24-40	2	9

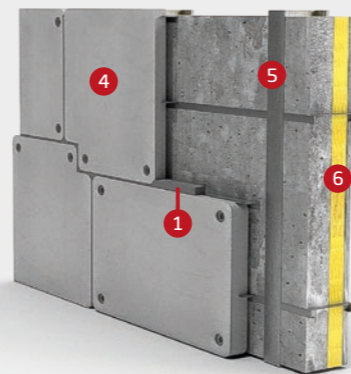

## Eurovent® COMPRE 600

Используется в качестве водонепроницаемого и ветрозащитного уплотнения в сборных элементах из бетона, металла и дерева, клинкерных фасадах, в качестве соединителя опалубок, герметизации наружных швов. Применяется для изоляции щелей при обработке окон и дверей, а также в конструкциях дверной коробки. Лента в классе > 600 гПа, после установки не нужно ее покрывать, потому что она полностью устойчива к длительному УФ-излучению.

› Применение Eurovent® COMPRE 600

- 1 Eurovent® COMPRE 600
- 2 Eurovent® WALL PROTECT
- 3 Деревянное бревно
- 4 Фасад
- 5 Стена
- 6 Теплоизоляция

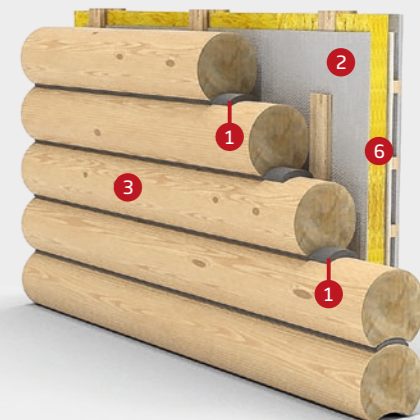



DIN 18542  
According to

## COMPRE 3W

- Многофункциональная расширительная лента из эластичного пенополиуретана, пропитанного синтетической смолой.
- Класс воспламеняемости B1.
- Класс уплотнения > 600 гПа.
- Устойчива к воздействию погодных условий и УФ-излучению.
- Предназначена для установки окон, дверей и гаражных ворот, для герметизации стыков и монтажных зазоров.
- Обеспечивает тепловую и акустическую изоляцию, защищает от влаги, ветра и дождя.
- Заменяет монтаж с использованием пены и оконных лент при обработке окон, дверей и гаражных ворот.



-30°C до +80°C



> 600 hPa

Лента	Оконная рама [мм]	Ширина ленты [мм]	Щель (мм)	Длина рулона (пм)	Коробка [Рулонов]
64/5-10	70	64	5-10	8	7
74/5-10	80	74	5-10	8	6
84/5-10	90	84	5-10	8	5
64/10-20	70	64	10-20	6	7
74/10-20	80	74	10-20	6	6
84/10-20	90	84	10-20	6	5

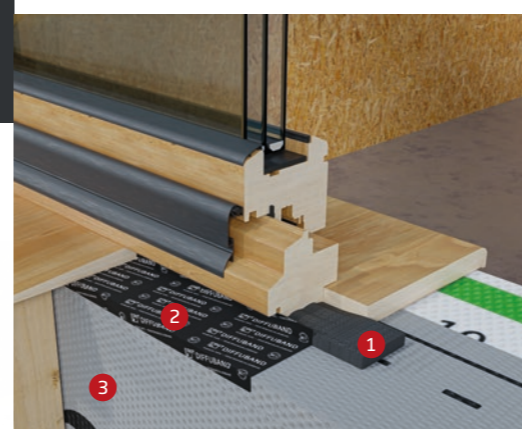
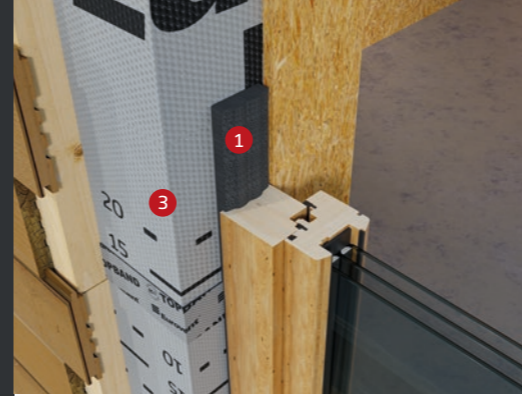

› Применение  
Eurovent® COMPRE 3W

- 1 Eurovent® COMPRE 3W
- 2 Eurovent® DIFFUBAND
- 3 Eurovent® WALL PROTECT 3

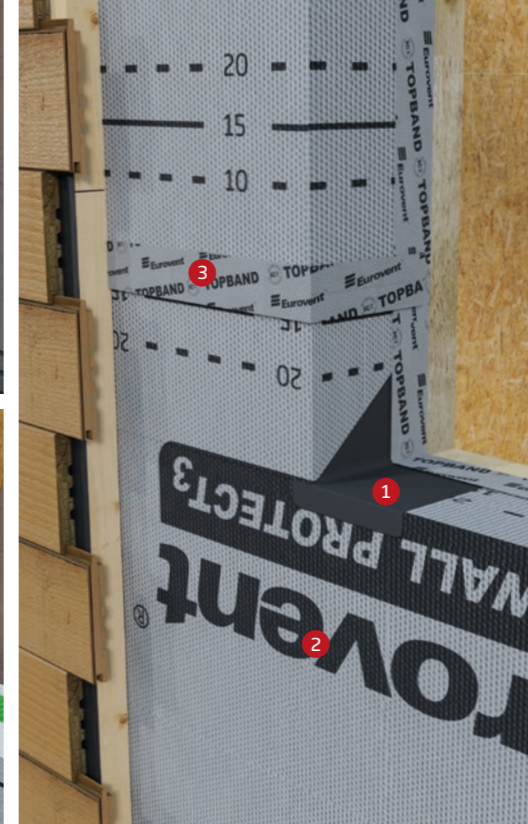

› Применение  
Eurovent® CORNER PRO

- 1 Eurovent® CORNER PRO
- 2 Eurovent® WALL PROTECT 3
- 3 Eurovent® TOPBAND

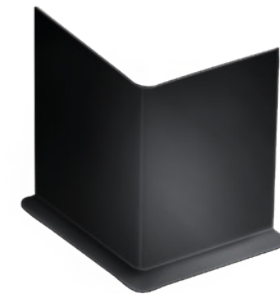

## CORNER PRO

- Уплотнительный уголок используется в качестве уплотнительного элемента для соединения мембран и пленок в углах дверей и окон.
- Рекомендуется для каркасной и модульной конструкции в качестве элемента, дополняющего изоляционные системы



-30°C  
до +100°C



100 мм x 120 мм  
160 мм x 120 мм



50 штук

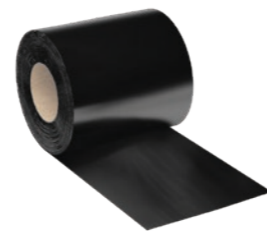

## EPDM PRO

- Внешняя уплотнительная лента из синтетического каучука со структурой, повышающей адгезию.
- Используется для наружной вертикальной и горизонтальной гидроизоляции и для уплотнения стыков между дверями, окнами, подоконниками, фасадами и конструкцией здания.
- Рекомендуемая для изоляции в области террас и балконов.
- Незаменима при теплом монтаже оконных и алюминиевых столярных изделий в местах особенно подвергающихся воздействию влаги.
- Лента с толщиной 1,1 мм может использоваться в местах с непосредственным контактом с землей.



0,75 мм  
1,1 мм



50 мм; 60 мм;  
100 мм; 110 мм;  
130 мм; 150 мм;  
200 мм; 250 мм;  
300 мм; 400 мм;  
500 мм x 25 мм



60 мм: 5 Рулонов  
50; 100; 150;  
200 мм: 4 Рулонов  
250-500 мм: 2 Рулона

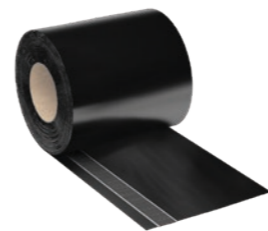

## EPDM PRO SK

- Внешняя уплотнительная лента из синтетического каучука со структурой, повышающей адгезию.
- Интегрирована с самоклеющейся бутиловой полосой шириной 10 см и 15-40 см.
- Используется для наружной вертикальной и горизонтальной гидроизоляции и для уплотнения стыков между дверями, окнами, подоконниками, фасадами и конструкцией здания.
- Рекомендуемая для изоляции в области террас и балконов.
- Незаменима при теплом монтаже оконных и алюминиевых столярных изделий в местах особенно подвергающихся воздействию влаги.
- Лента с толщиной 1,1 мм может использоваться в местах с непосредственным контактом с землей.



0,75 мм  
1,1 мм



100 мм; 150 мм;  
200 мм; 250 мм;  
300 мм; 400 мм;  
500 мм x 25 мм



100-200 мм: 4 Рулонов  
2 Рулона

### › Применение Eurovent® EPDM PRO

- 1 Eurovent® EPDM PRO
- 2 Eurovent® AKTIVBAND SK
- 3 Монтажная пена
- 4 Терраса
- 5 Террасное окно
- 6 Пол внутри

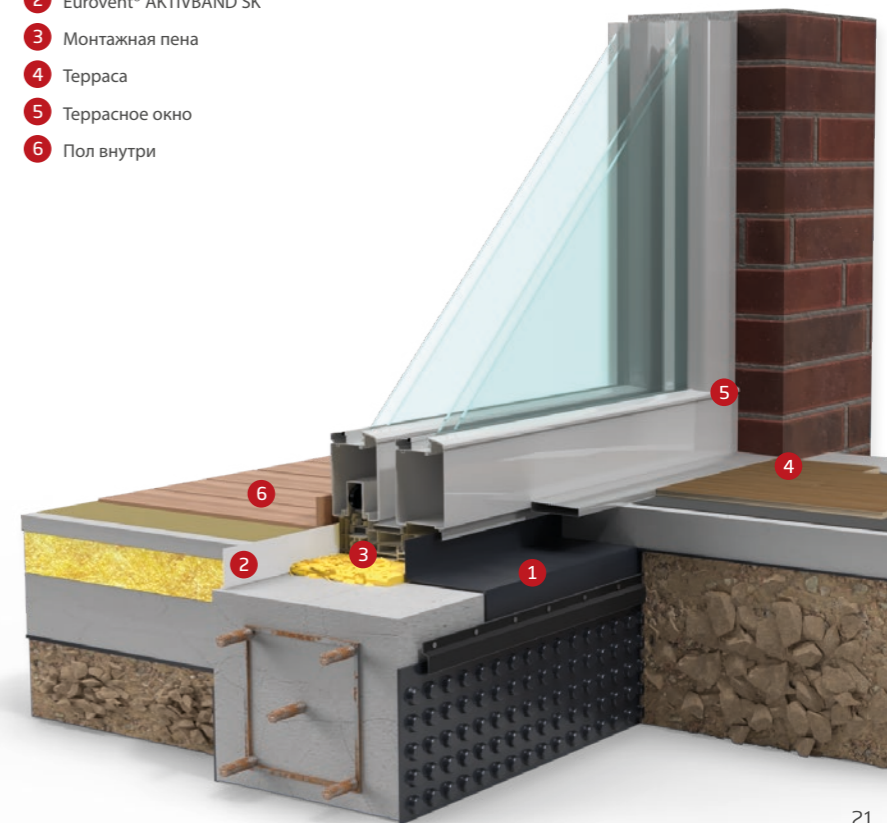

## › МАНЖЕТЫ

Уплотнительные фланцы, называемые иначе манжетами, используются для постоянной герметизации кабельных и солнечных каналов, а также труб.

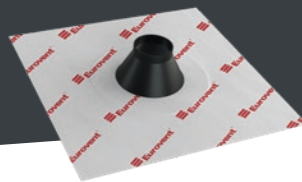

### SEAL

- Уплотнительные фланцы для солнечных переходов и различных систем труб, в том числе для герметизации отопления, канализации, вентиляционных труб, дренажа дождевой воды и т. д.

	∅		
R1	15-22 мм	150 x 150 мм	10 штук
R2	25-32 мм	150 x 150 мм	10 штук
R3	40-55 мм	230 x 230 мм	10 штук
R4	50-72 мм	230 x 230 мм	4 штук
R5	72-90 мм	230 x 230 мм	4 штук
R6	100-110 мм	320 x 320 мм	4 штук
R7	100-125 мм	350 x 350 мм	4 штук
R8	125-135 мм	320 x 320 мм	4 штук



### MINI SEAL

- Уплотнительные фланцы для проходов кабелей диаметром 4-8 мм и 8-12 мм.

	∅		
K1	4 - 8 мм	150 x 150 мм	10 штук
K2	8 - 12 мм	150 x 150 мм	10 штук



### MULTI SEAL

- Шестиканальный фланец для быстрой герметизации кабельных каналов. Предназначен для кабелей диаметром 4-11 мм или труб диаметром 16-25 мм.

	∅		
KM1	6 x 4 - 11 мм	230 x 230 мм	10 штук
RM2	6 x 16 - 25 мм	320 x 320 мм	10 штук



› Применение манжеты Eurovent® MULTI SEAL

- 1 Eurovent® MULTI SEAL
- 2 Eurovent® CLIMA

› Прочное уплотнение!

- кабельных проходок
- соляных проходок
- труб

---

[www.eurovent.de](http://www.eurovent.de)

Данная информация предоставлена на основании наилучшего понимания информации, исследований, опытов исключительно как проявление добрых намерений. Предоставленная информация не представляет собой торговое предложение в понимании Гражданского кодекса. Мы оставляем за собой возможность технических изменений, а также возможные ошибки и опечатки. \* Перепечатка, также в выдержках, только при согласии Eurosystem Polska Sp. z o.o. Sp. K.